



---

### Indice

Contenuto della confezione

Scaricare l'app MyDyson™

I primi passi per utilizzare le cuffie

Assemblare le cuffie

Accoppiare le cuffie

Ricaricare le cuffie

Controllo del flusso d'aria

Usare la funzione audio

Cancellazione attiva del rumore

Regolazione audio

LED

Utilizzare l'adattatore per aereo

Sostituzione dei filtri

Pulire le cuffie Dyson Zone™

con purificazione dell'aria

Riassemblare le cuffie

# Contenuto della confezione

Alcuni accessori potrebbero non essere inclusi. È possibile acquistare gli accessori su [www.dyson.it](http://www.dyson.it)



Cuffie Dyson Zone™ con purificazione dell'aria

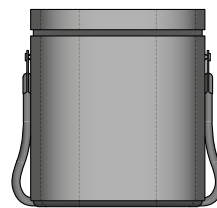

Custodia Da Viaggio<sup>1</sup>

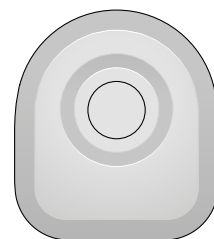

Custodia Rigida

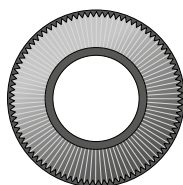

Filtri elettrostatici a carboni attivi x2



Custodia morbida<sup>1</sup>



Custodia per visiera

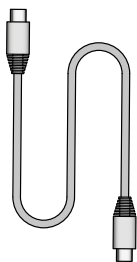

USB-C

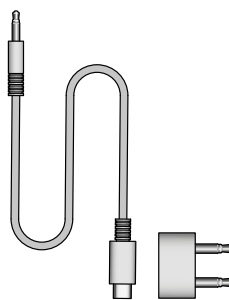

Kit adattatore per aereo<sup>1</sup>



Spazzola per la pulizia della visiera

<sup>1</sup>Solo nel modello Dyson Zone™ Absolute Plus.

## Scaricare l'app MyDyson™

L'app MyDyson™ è una componente essenziale dell'esperienza d'uso: tramite l'app puoi controllare le tue cuffie Dyson Zone™ con purificazione dell'aria, ovunque tu sia. Se non l'hai già fatto, scarica subito l'app per scoprire le funzionalità aggiuntive e gli ultimi aggiornamenti.

Scarica l'app MyDyson™ dall'App Store o da Google Play. Apri l'app e segui le istruzioni visualizzate sullo schermo per creare un nuovo account.



Apple e il logo Apple sono marchi registrati di Apple Inc. negli Stati Uniti e in altri Paesi. App Store è un marchio di servizio di Apple Inc. registrato negli Stati Uniti e in altri Paesi. Google Play e il logo Google Play sono marchi di Google Inc.

# I primi passi per utilizzare le cuffie

## Regolazione audio

Il pulsante, posizionato sul retro del padiglione auricolare destro, consente di controllare la musica, regolare il volume e accedere all'assistente vocale.



## Padiglione auricolare ergonomico

Inclinato a  $-13^\circ$  e di forma ovale per adattarsi sopra l'orecchio.

## Filtro elettrostatico a carboni attivi

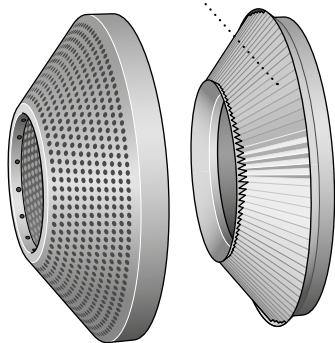

## Ruota e rimuovi la copertura del filtro

Per una sostituzione facile e igienica.

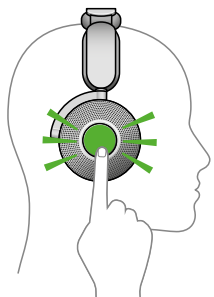

## Modalità trasparenza

Per passare alla Modalità trasparenza, tocca due volte uno dei padiglioni auricolari. I suoni circostanti verranno amplificati.



## Regolazione a scorrimento

La visiera si adatta a diverse forme e dimensioni del viso.



## Scaricare l'app MyDyson™

Controlla l'ambiente circostante, ovunque ti trovi. Accedi ai report in tempo reale sulla qualità dell'aria e il livello di rumore, verifica lo stato della batteria, la durata di vita del filtro e tanto altro ancora.

## Modalità automatica

Regola il flusso d'aria a seconda della tua attività. Per scorrere tra i vari livelli di regolazione del flusso dell'aria, utilizza il pulsante sul padiglione auricolare sinistro oppure l'app MyDyson™.



## Visiera senza contatto diretto con il viso

Con sistema di aggancio magnetico per diffondere aria purificata.

## Caricatore USB-C

Carica la batteria delle cuffie con il cavo USB-C

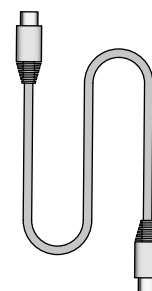

# Assemblare le cuffie

## Inserire i filtri

Ruota entrambe le coperture dei padiglioni auricolari.

Inserisci i filtri all'interno dei padiglioni, avendo cura di afferrarli dai bordi in plastica.

Riposiziona le coperture e ruota per chiuderle saldamente.

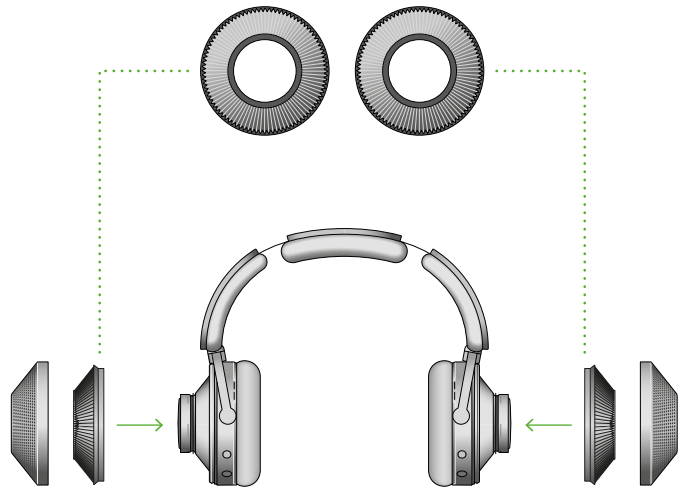
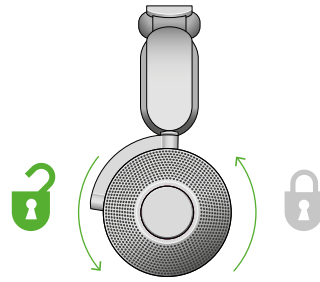

## Regolare le cuffie

Indossa le cuffie.

Regola l'archetto facendo scorrere entrambi i lati fino a ottenere una vestibilità confortevole.

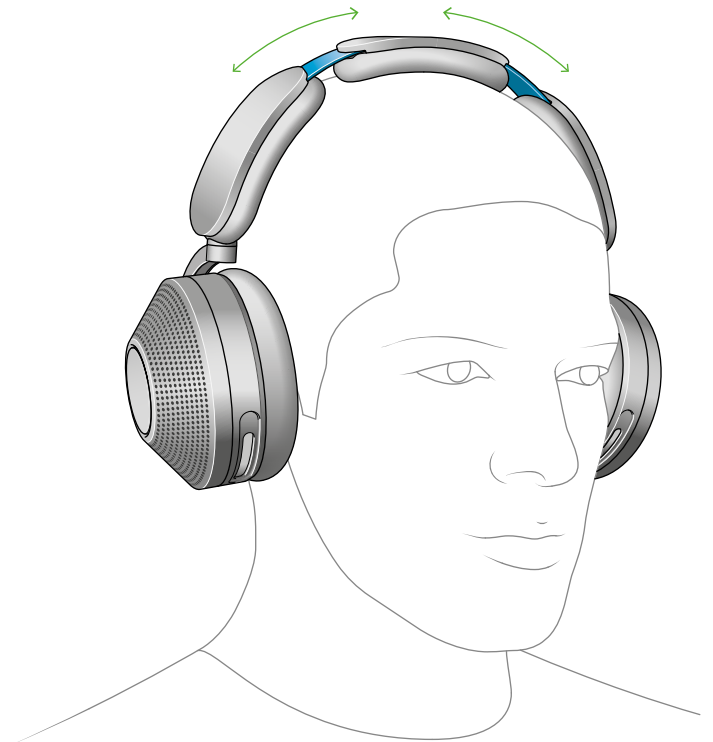

### Agganciare la visiera

Rimuovi tutti gli imballaggi della visiera ed estendila per una visibilità confortevole.

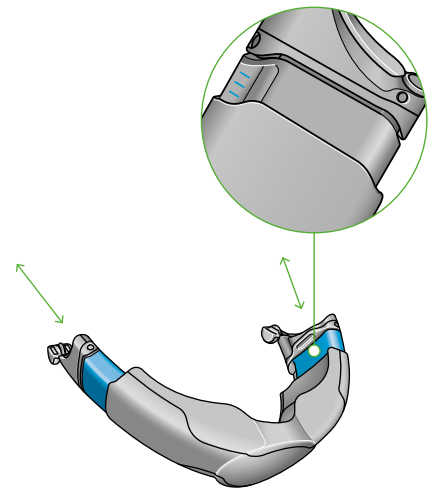
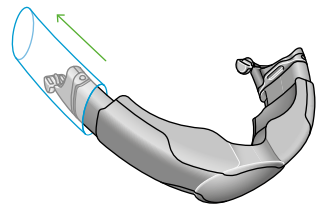

Posiziona la visiera sotto il mento e attaccala ai lati di entrambi i padiglioni tramite gli agganci magnetici.

Spingi la visiera verso l'alto fino a coprire naso e bocca.

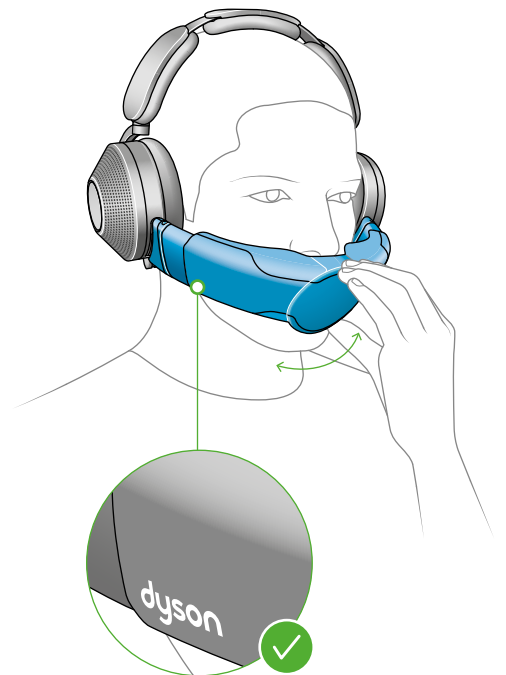

### Regolare la visiera

Regola la visiera fino a raggiungere una posizione comoda, vicino al viso ma senza contatto diretto. Il flusso d'aria incomincerà automaticamente.

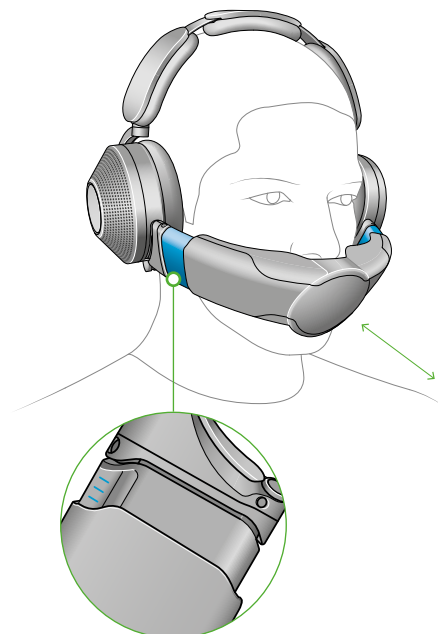

# Accoppiare le cuffie

## Collegarsi all'app MyDyson™

Scarica l'app MyDyson™ dall'App Store o da Google Play. Apri l'app e segui le istruzioni visualizzate sullo schermo per creare un nuovo account.

Se possiedi già un account, seleziona "Aggiungi apparecchio" e segui le istruzioni riportate.

Apple e il logo Apple sono marchi registrati di Apple Inc. negli Stati Uniti e in altri Paesi. App Store è un marchio di servizio di Apple Inc. registrato negli Stati Uniti e in altri Paesi. Google Play e il logo Google Play sono marchi di Google Inc.



## Accendere le cuffie

Tieni premuto il pulsante del flusso d'aria sul padiglione auricolare sinistro per accendere l'apparecchio. Il LED si accenderà con una luce bianca.

Per spegnere l'apparecchio quando non è in uso, tieni premuto il pulsante del flusso d'aria per 5 secondi. Tieni premuto per altri 5-10 secondi per ripristinare le cuffie.

## Abbinare le cuffie al proprio dispositivo

Tieni premuto il pulsante del flusso d'aria finché il LED inizia a lampeggiare con impulsi blu.

L'app MyDyson™ ti avviserà quando l'abbinamento è terminato.

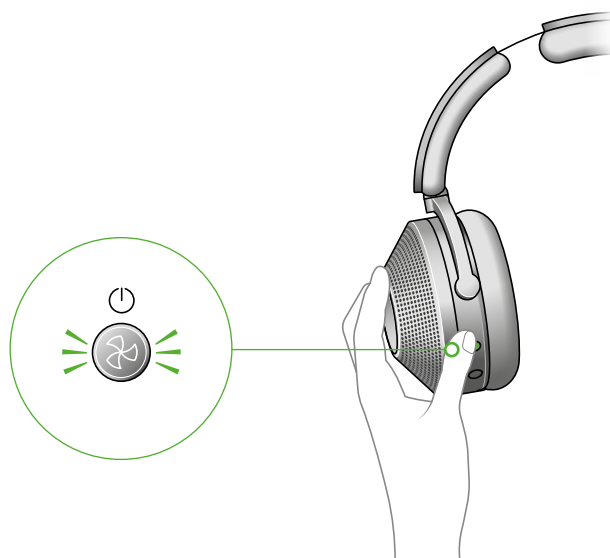

## Collegare l'audio tramite Bluetooth®

Apri il Bluetooth dal menu impostazioni del tuo dispositivo mobile. Verifica che il Bluetooth sia acceso e seleziona le tue cuffie Dyson Zone™.

Una volta collegati i due dispositivi, torna all'app MyDyson™.



# Ricaricare le cuffie

Affinché la purificazione dell'aria possa funzionare, le cuffie devono avere almeno il 20% di carica residua.

Verifica il livello di carica premendo il pulsante del flusso d'aria.

## Durata della batteria

La durata della batteria delle cuffie con purificazione dell'aria migliora con l'utilizzo. Per ottenere le prestazioni migliori dell'autonomia, attendi almeno 5 ore di uso iniziale.

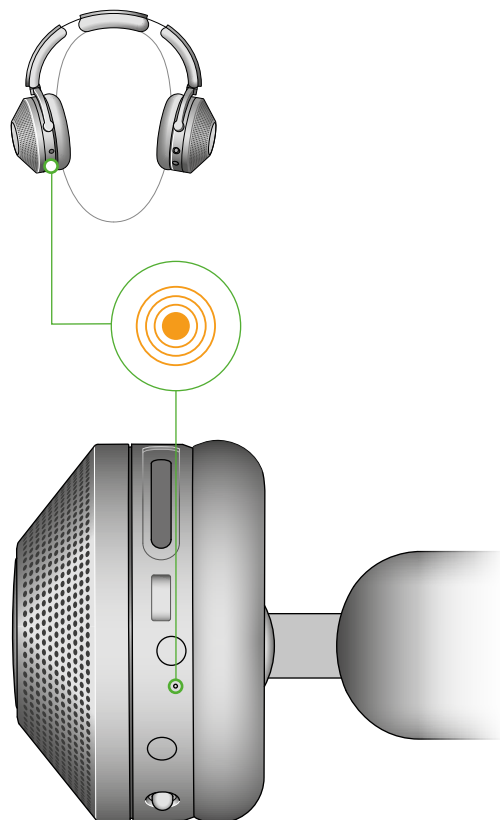

## Attività e funzionamento del LED

### Carica della batteria superiore al 20%

Il LED si accende con una luce verde.



### Carica della batteria inferiore al 20%

Il LED si accende con una luce fissa arancione per 5 secondi.



### In carica

Il LED lampeggia con una luce arancione a impulsi quando l'apparecchio è collegato a una fonte di alimentazione e la carica è in corso. Al termine della carica completa, il LED si accende con una luce verde per poi spegnersi autonomamente.



### Carica insufficiente per la purificazione.

Il LED lampeggia con una luce arancione intermittente per 5 secondi.



# Controllo del flusso d'aria

Le cuffie Dyson Zone™ con purificazione dell'aria rilevano il livello di attività e regolano automaticamente il flusso d'aria. Puoi anche decidere di regolare manualmente i livelli di diffusione dell'aria.

Usa l'app MyDyson™ per selezionare la modalità automatica o la regolazione manuale. In alternativa, usa il pulsante sul retro del padiglione auricolare sinistro per selezionare le modalità.

## Durata della batteria

Estendi la durata della batteria usando le impostazioni di flusso d'aria più basse.

**Automatica**  
**Riposo**  
**Leggera**  
**Moderata**  
**Off**



## Modalità automatica

Il flusso d'aria viene regolato automaticamente a seconda del livello dell'attività praticata.

 **AUTOMATICA**

## Riposo

Impostazione del flusso d'aria minima. Con questa modalità viene prolungata la durata della batteria.

 **1 Riposo**

## Leggera

Impostazione del flusso d'aria intermedia.

 **2 Leggera**

## Moderata

Impostazione del flusso d'aria massima.

 **3 Moderata**

## Durata della batteria

La durata della batteria viene prolungata impostando il flusso d'aria a velocità bassa.

 **1** 



# Usare la funzione audio

Per riprodurre l'audio tramite le cuffie, collegale usando il Bluetooth™ o il cavo audio.

È possibile riprodurre l'audio con le cuffie senza agganciare la visiera.

## Usare il pulsante audio

Controlla l'audio usando l'app o il joystick per la regolazione dell'audio sul retro del padiglione auricolare destro.

## Riprodurre e mettere in pausa

Premi il joystick per la regolazione dell'audio al centro per avviare la riproduzione. Premi di nuovo per mettere in pausa l'audio.

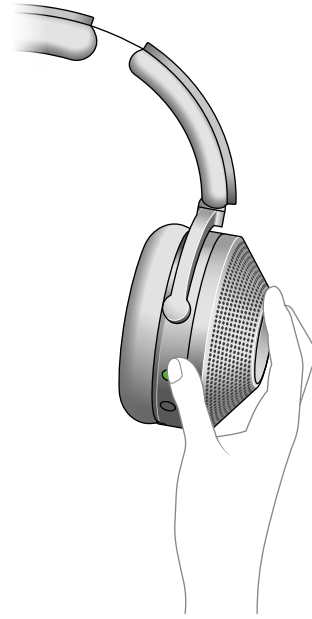
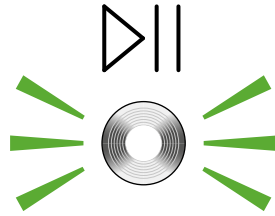

## Passare al brano successivo e cercare all'interno del brano

Tocca il joystick per la regolazione dell'audio verso sinistra o verso destra per passare da un brano all'altro. Tieni premuto per mandare avanti o indietro rapidamente.

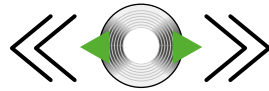

## Volume

Premi il joystick per la regolazione dell'audio verso l'alto o verso il basso per regolare il volume.

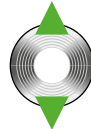

## Attivare l'assistente vocale

Tieni premuto il joystick per la regolazione dell'audio al centro per attivare il controllo vocale sul tuo dispositivo mobile.



# Cancellazione attiva del rumore

Usa la cancellazione attiva del rumore (ANC) per ridurre i rumori ambientali circostanti.

---

## Modalità isolamento

Livello massimo della riduzione attiva del rumore: elimina i rumori circostanti e di sottofondo. Questa è l'impostazione predefinita delle cuffie.

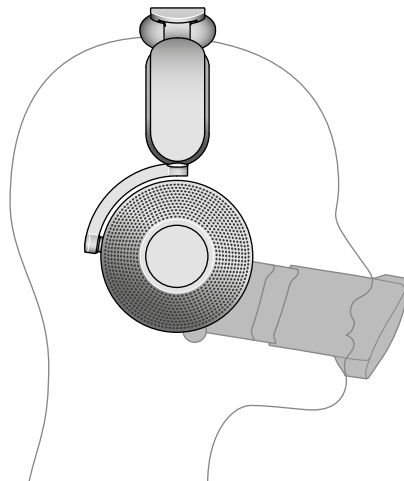

---

## Modalità trasparenza

Per passare alla modalità trasparenza, tocca due volte uno dei padiglioni auricolari: i suoni circostanti verranno amplificati.

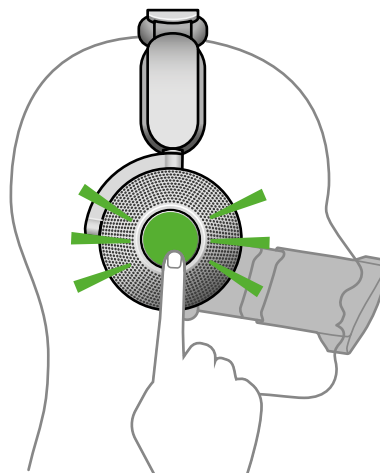

---

## Modalità conversazione

Abbassa la visiera per mettere in pausa il flusso d'aria, l'audio e la riduzione del rumore. Le voci vengono amplificate per ascoltare senza togliere le cuffie.

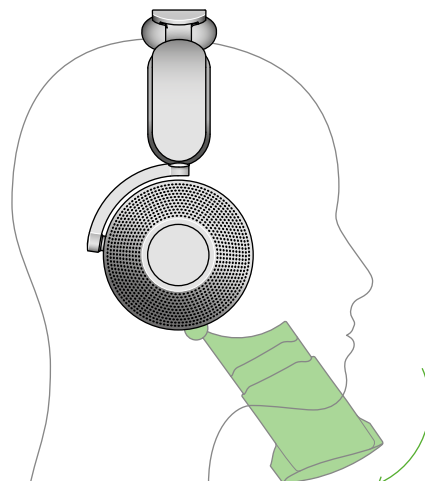

# Regolazione audio

## Come regolare l'audio

Controlla l'audio tramite il joystick presente sul retro del padiglione auricolare sinistro.

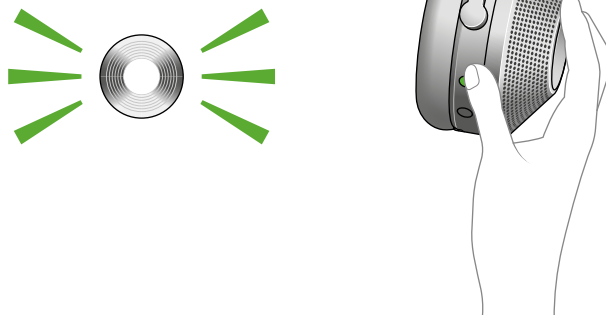

## Azioni

### Sempre

#### Aumenta il volume lentamente

Premi il joystick verso l'alto.



#### Aumenta il volume rapidamente

Tieni premuto joystick verso l'alto: il volume aumenta finché il pulsante non viene rilasciato.



#### Diminuisci il volume lentamente

Premi il pulsante verso il basso.



### Durante l'ascolto

#### Riproduzione/pausa

Premi il joystick una volta per avviare la riproduzione/mettere in pausa l'audio.



#### Attiva l'assistente vocale

Tieni premuto il pulsante di regolazione.



#### Passa al brano precedente o riproduci da capo

Premi il joystick verso sinistra.



#### Manda indietro rapidamente

Tieni premuto il joystick verso sinistra.



#### Passa al brano successivo

Premi il joystick una volta verso destra.



#### Manda avanti rapidamente

Tieni premuto il joystick verso destra.



### Uso con l'assistente vocale del dispositivo mobile

#### Interrompi l'uso dell'assistente vocale

Premi il joystick.



### Chiamata in arrivo

#### Accetta la chiamata

Premi il joystick.



#### Rifiuta la chiamata

Tieni premuto il joystick.



### Chiamata in corso

#### Termina la chiamata

Premi il joystick.



# LED

I LED indicano quando le cuffie Dyson Zone™ con purificazione dell'aria richiedono un tuo intervento.

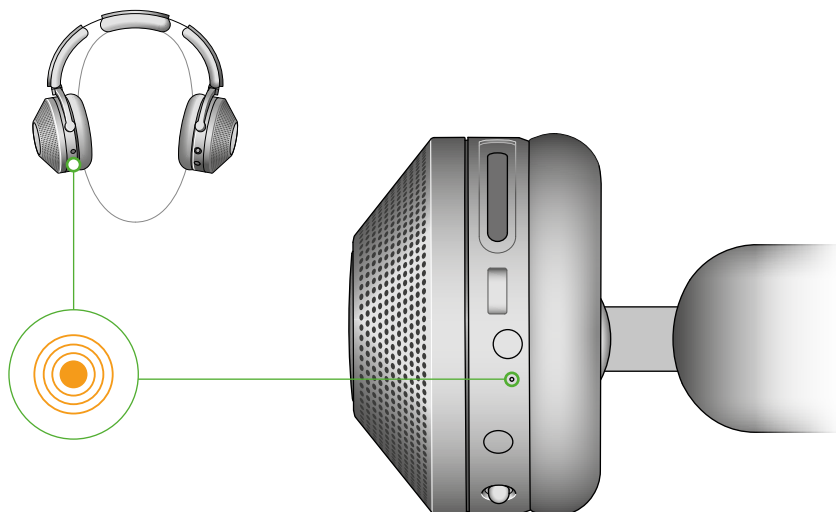

## Azioni

### Accensione

LED bianco - temporaneo (da spento a acceso).



### Spegnimento

LED bianco - temporaneo (da acceso a spento).



## Batteria

### Carica della batteria superiore al 20%

LED verde: quando le cuffie vengono tolte dalla testa o quando viene premuto il pulsante.



### Carica della batteria inferiore al 20%

LED arancione: quando le cuffie vengono tolte dalla testa o quando viene premuto il pulsante.



### Collegamento con la fonte di alimentazione: ricarica completa

LED verde fisso per 5 minuti, che poi si spegne.



### Collegamento con la fonte di alimentazione: ricarica in corso

LED arancione: lampeggiante a impulsi durante la ricarica.



### Ricarica insufficiente per la purificazione

LED arancione: lampeggiante intermittente per 5 secondi.



### Carica della batteria inferiore al 20%

LED arancione: fisso per 5 secondi.



## Bluetooth™

### Bluetooth™ in modalità scansione

LED blu: lampeggiante a impulsi continui.



### Bluetooth abbinato correttamente

LED blu: interruzione del lampeggiamento continuo. Audio: suono di benvenuto.



## Filtro

### Avviso di necessaria sostituzione filtro

LED rosa: lampeggiante a impulsi.



## Avvisi

### Richiedi assistenza da parte degli esperti Dyson

LED rosso: lampeggiante intermittente per 5 secondi.



### Installazione di un aggiornamento in corso

LED bianco: lampeggiante a impulsi.



# Utilizzare l'adattatore per aereo

Collega il cavo per aereo all'adattatore a 2 pin, poi inserisci la spina nel sistema di intrattenimento dell'aereo tramite la porta audio.

L'adattatore per aereo ricarica le cuffie Dyson Zone™ con purificazione dell'aria soltanto se usato insieme al cavo USB-C.

Ricorda che i controlli audio delle cuffie Dyson Zone™ con purificazione dell'aria non funzionano quando viene usato l'adattatore per aereo.



## Avviso

L'adattatore per aereo a 2 pin deve essere collegato soltanto a un'uscita audio. L'inserimento in una spina della rete elettrica potrebbe provocare incendi o generare scariche elettriche.

# Sostituzione dei filtri

## Durata del filtro

L'app MyDyson™ e le cuffie indicheranno quando la durata residua del filtro è bassa. La durata del filtro dipende dal tempo di utilizzo delle cuffie e dal livello di attività.

I filtri non sono lavabili e devono essere sostituiti quando l'app MyDyson™ lo segnala.

## Rimuovere le coperture

Ruota le coperture dei padiglioni fino a estrarle.

## Rimuovere i filtri

Solleva delicatamente i filtri senza far cadere le particelle di polvere all'interno dei padiglioni. Smaltisci i filtri.

## Inserire i nuovi filtri

Rimuovi i nuovi filtri dagli imballaggi protettivi e posizionali nei padiglioni auricolari.

Riposiziona le coperture e ruota per chiuderle saldamente.

Dopo aver sostituito i filtri, è importante ricordarsi di reimpostare la durata del filtro nell'app MyDyson™.

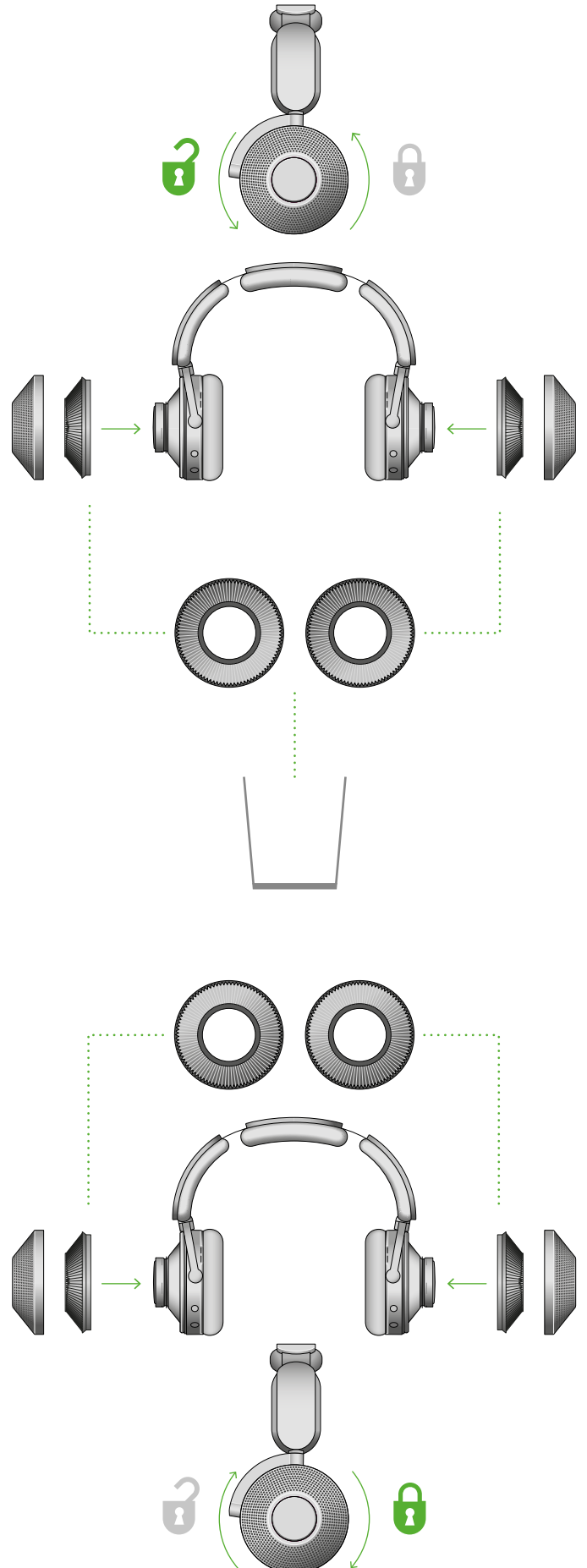

# Pulire le cuffie Dyson Zone™ con purificazione dell'aria con purificazione dell'aria

È importante pulire regolarmente le cuffie per mantenere ottimali le prestazioni del prodotto. Lasciare asciugare completamente le cuffie prima di riprendere l'uso.

Per via dei materiali e del processo di produzione, l'apparecchio contenuto all'interno degli imballaggi potrebbe generare un leggero odore.

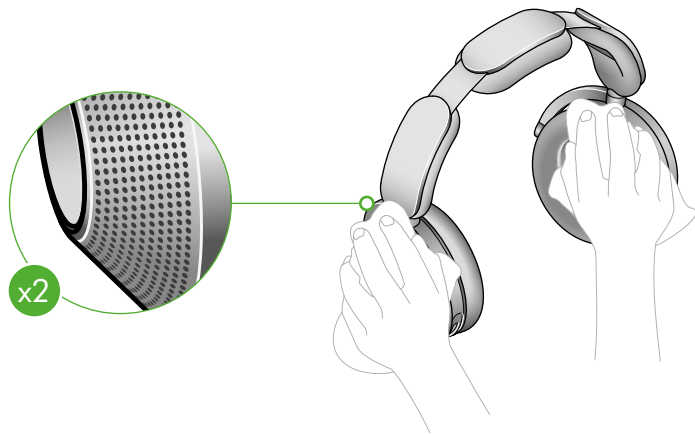

## Pulizia veloce

### Coperture dei padiglioni

Rimuovi polvere e particelle dai fori dei padiglioni con un panno morbido e leggermente umido.

### Imbottiture dei padiglioni

Rimuovi polvere e particelle con un panno morbido e leggermente umido.

### Visiera

Rimuovi polvere e particelle con un panno morbido e leggermente umido.



## Pulizia regolare

### Rimuovi la visiera

Abbassa la visiera e sgancia la delicatamente dai padiglioni auricolari.

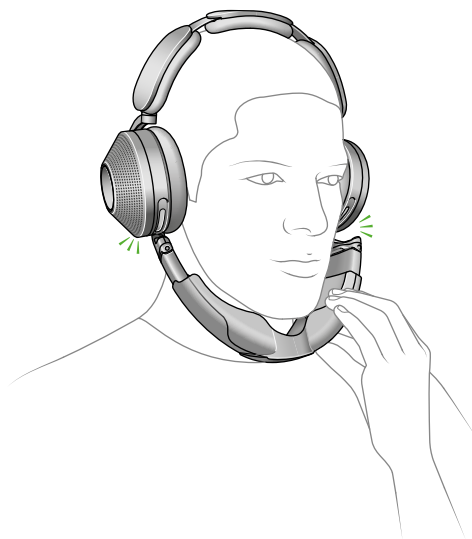

Stringi i bordi esterni della mesh interna alla visiera fino ad estrarla.

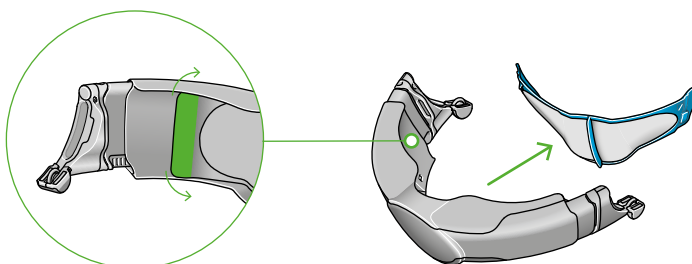

Fai scorrere verso l'esterno le prolunghe laterali e sganciale dalla visiera.

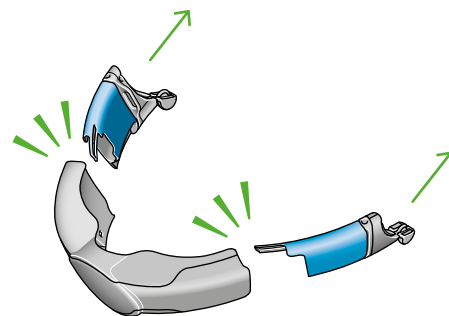

#### Lavare la visiera

Lava la visiera e la mesh interna con acqua calda e sapone di uso comune. Usa la spazzola Dyson per la pulizia della visiera per raggiungere tutti i punti.

Risciacqua con cura tutte le parti.

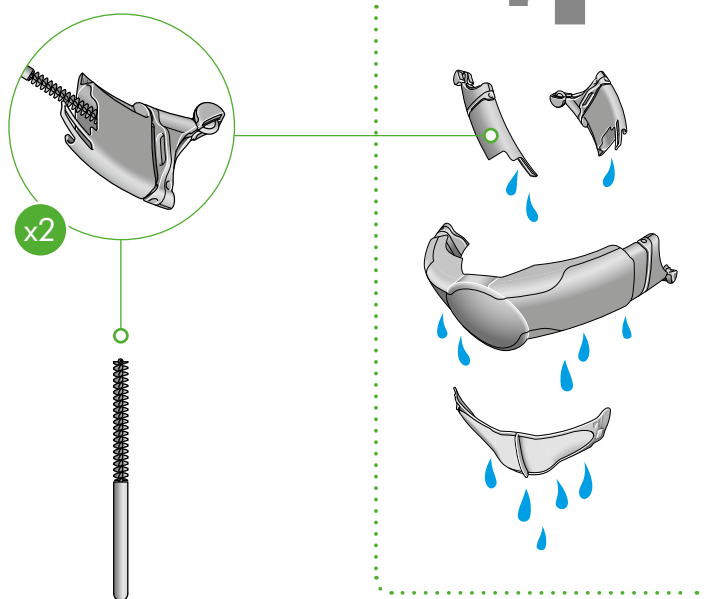

#### Asciugare la visiera

Lascia asciugare la visiera in un luogo caldo e ben ventilato.

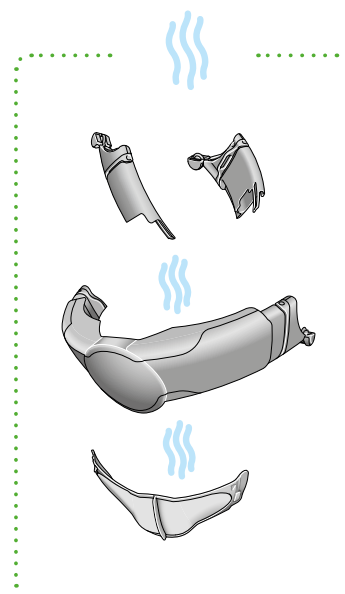



# Riassemblare le cuffie

## Riassemblare la visiera

Assicurati che tutte le parti della visiera siano completamente asciutte prima di riassemblarle.

Fai scorrere le prolunghe laterali finché non scattano in posizione.

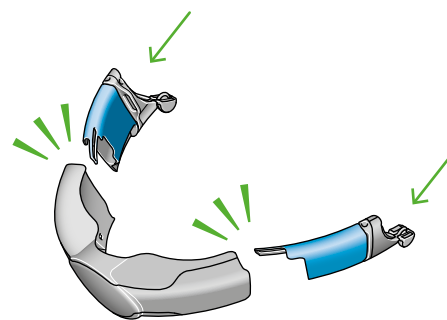

---

Aggancia la mesh interna.

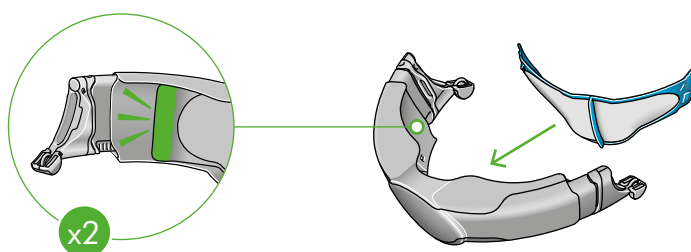

---

Riaggancia la visiera alle cuffie.

